

IKI

KIUKAISTA KIUKAIN

ИНСТРУКЦИЯ ПО УСТАНОВКЕ И ЭКСПЛУАТАЦИИ ПЕЧЕЙ IKI PRO

ОФИЦИАЛЬНЫЙ
ПРЕДСТАВИТЕЛЬ В РОССИИ

КОНТАКТ ПЛЮС

WWW.CONTACTPLUS.RU

INFO@CONTACTPLUS.RU

+7 499 504-88-48



EAC

Обратите внимание перед сборкой

1. Руководство предназначено для владельца печи, лица ответственного за эксплуатацию, а также электрика, который будет заниматься установкой и обслуживанием. Обязательно прочитайте руководство перед сборкой и сохраните для последующего использования.
2. При сборке печи и замене камней остерегайтесь контакта с острыми краями деталей печи. Надевайте прочные перчатки и рубашку с длинным рукавом.
3. Печь должна использоваться только для обогрева сауны. Использование для других целей, например сушки одежды, запрещено.
4. Гарантия не распространяется на неисправности, вызванные неправильной сборкой или эксплуатацией.

Установка печи

1. Убедитесь, что все детали печи на месте. Их должно быть 4: основание печи с нагревательными элементами, направляющая пластина для нагревательных элементов, внутренний и внешний каркас.
2. Выберите место для установки печи, оставляя достаточные зазоры (см. таблицу безопасных расстояний ниже).
3. Обратите внимание на расположение в сауне вентиляции. Решите, где будет расположен температурный датчик и пульт управления.
4. Снимите внешний каркас.
5. Снимите внутренний каркас, который окружает нагревательные элементы.
6. Откройте дно основания печи.
7. Выполните электрические подключения, согласно приложенной схеме.
8. Проверьте, работают ли все нагревательные элементы. Если да — установите дно обратно, если нет — свяжитесь с изготовителем.
9. Из соображений безопасности, компания IKI рекомендует установить вокруг каменки защитное ограждение, особенно если нагреватель расположен в общественной сауне

Укладываем камни

1. Работайте в защитных перчатках.
2. Для камней, которые окружают нагревательные элементы, мы рекомендуем использовать керамические камни для внутренней кладки Kerkes Tetra. Такие камни защитят и поддержат нагревательные элементы. Кроме того, при использовании камней Kerkes Tetra мы готовы увеличить срок гарантии. Для верхней части каменной кладки подойдут: крупные камни Kerkes Tetra, оливин, диабаз или перидот от 5 до 10 см в диаметре. Внимание! Мыльный камень и гальку можно использовать только на поверхности кладки.
3. По мере эксплуатации каменки камни в ней оседают. При необходимости добавьте камней. Интервал замены камней зависит от вида камней и интенсивности эксплуатации каменки. При обычной эксплуатации проверяйте состояние камней ежегодно, и, если нужно, удаляйте поврежденные камни, заменяя их новыми.

Сборка печи и укладка камней

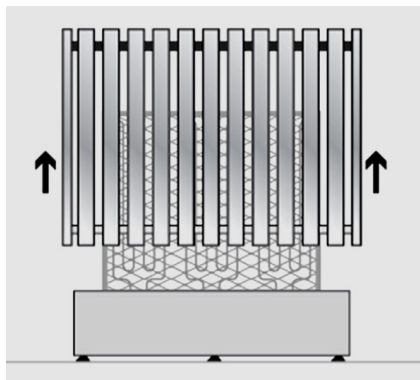

Шаг 1

Снимите внешний каркас, чтобы освободить внутренний.

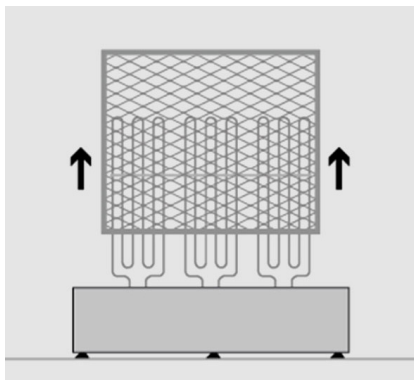

Шаг 2

Снимите внутренний каркас, который окружает нагревательные элементы.

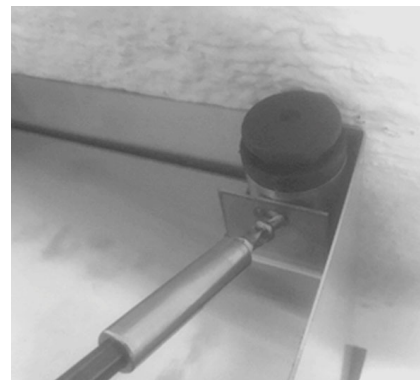

Шаг 3

Откройте дно основания печи. Выполните подключения, протестируйте и закройте.

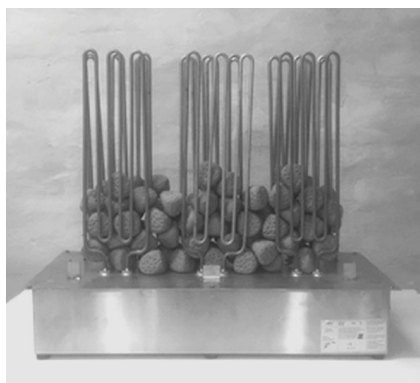

Шаг 4

Снимите направляющие пластины и заполните пространство в основании нагревательных элементов мелкими камнями Kerkes. Слой высотой около 20 см.

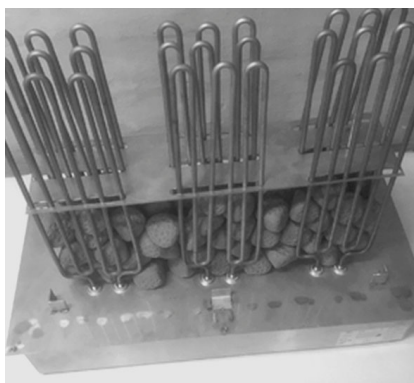

Шаг 5

Поместите три направляющие назад, когда пространство в основании будет заполнено.

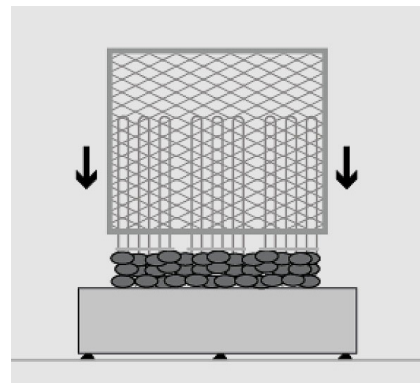

Шаг 6

Установите внутренний каркас (без крышки). Убедитесь, что он устойчиво установлен на основании печи.



Шаг 7

Установите верхние направляющие пластины, чтобы они соприкасались с горизонтальными опорами. В зависимости от модели, уложите 25-40 шт. мелких камней Kerkes.

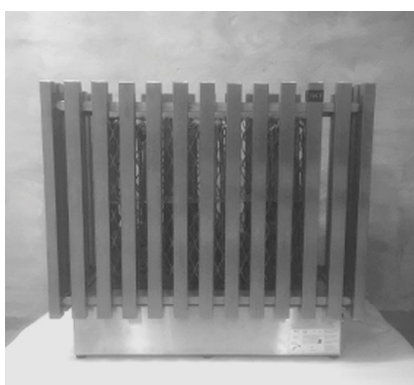

Шаг 8

Поставьте обратно внешний каркас.



Шаг 9

Уложите большие и мелкие камни Kerkes между внутренним и внешним каркасом. Затем на верхнюю часть внутреннего каркаса.

Внимание! Если вы используете другие камни вместо камней Kerkes, диаметр камней должен составлять от 5 до 10 см. Следуйте данной инструкции.

Рекомендации по выбору камней

Вариант 1

Интенсивное профессиональное использование в общественных термах, спа-центрах, фитнес-клубах. Печь работает 12-18 часов в день.

| Тип камней | IKI Pro 14 и 21 | IKI Pro 28 | IKI Pro 35 |
|---------------------|-----------------|------------|------------|
| Kerkes, tetra small | 80 кг | 100 кг | 120 кг |
| Kerkes, tetra large | 120 кг | 140 кг | 160 кг |

Вариант 2

Нерегулярное профессиональное и частное использование. Печь работает не более 8-10 часов в день.

| Тип камней | IKI Pro 14 и 21 | IKI Pro 28 | IKI Pro 35 |
|------------------------------|-----------------|------------|------------|
| Камни для печи (менее 10 см) | 200 кг | 240 кг | 280 кг |

Модельный ряд и размеры

| Модель печи | Объем сауны | Масса камней | В × Ш × Г | Мощность |
|-------------|----------------------|--------------|-----------------|----------|
| IKI Pro 14 | 15-25 м ³ | 200 кг | 79 × 88 × 44 см | 13,8 кВт |
| IKI Pro 21 | 20-35 м ³ | 200 кг | 79 × 88 × 44 см | 20,7 кВт |
| IKI Pro 28 | 26-42 м ³ | 240 кг | 79 × 88 × 51 см | 27,6 кВт |
| IKI Pro 35 | 35-50 м ³ | 280 кг | 79 × 88 × 58 см | 34,5 кВт |

Безопасные расстояния до горючих материалов

| Спереди | Сбоку | Сзади | Сверху |
|---------|-------|-------|--------|
| 15 см | 15 см | 15 см | 120 см |

Расстояние сверху измеряется от верхней части печи. Расстояние спереди, сзади и боковых сторон измеряется от внешней части корпуса.

Безопасные расстояния от горючих материалов могут быть уменьшены наполовину при использовании, например, защитной пластины с зазором для циркуляции воздуха размером 3 см.

Подключение каменки к электросети

Электромонтажные работы может выполнять только электрик соответствующей квалификации, с соблюдением существующих правил.

Каменку подключают в электросеть термостойким кабелем, например, Helukabel. Использование проводов с полихлорвиниловой изоляцией запрещается из-за плохой устойчивости к жару.

Питающий провод следует проложить так, чтобы он не попадал под воздействие теплового излучения и механической нагрузки. Если кабель будет проходить в стенах сауны на высоте более 1 м, то он должен выдерживать температуру 170 °С.

Для подключения пульта управления используйте соответствующую инструкцию, которая поставляется вместе с ним.

Датчик температуры и предохранитель

Указания по установке температурных датчиков смотрите ниже в схемах электрических подключений.

Внимание!

Не устанавливайте температурный датчик на расстоянии менее 1000 мм от ненаправленного клапана приточного воздуха или на расстоянии менее 500 мм от клапана, направленного в сторону от датчика.

Предохранитель отключит питание печи, если в случае возникновения неисправности или отказа сауна нагреется до чрезмерно высокой температуры (139 °С).

Электрические подключения

Если пульт управления требует дополнительный контактор — мы рекомендуем подключение с двойным или тройным вводом, чтобы распределить мощность поровну между пультом и дополнительным контактором.

ПОДКЛЮЧЕНИЕ ЭЛЕКТРОПИТАНИЯ С ОДНИМ ВВОДОМ

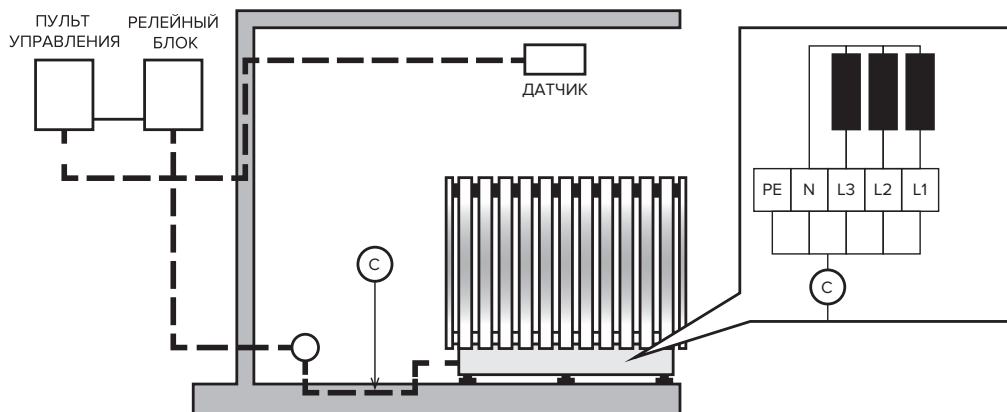

ПОДКЛЮЧЕНИЕ ЭЛЕКТРОПИТАНИЯ С ДВОЙНЫМ ВВОДОМ

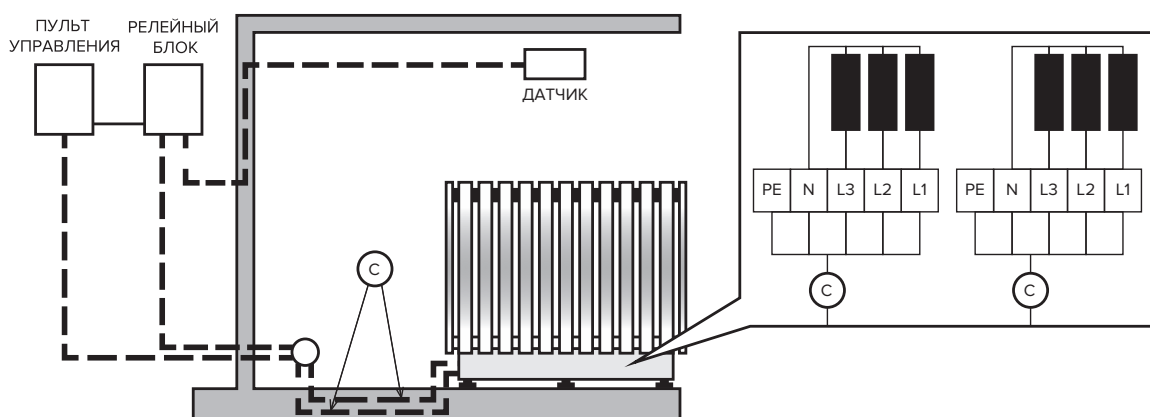

ПОДКЛЮЧЕНИЕ ЭЛЕКТРОПИТАНИЯ С ТРОЙНЫМ ВВОДОМ

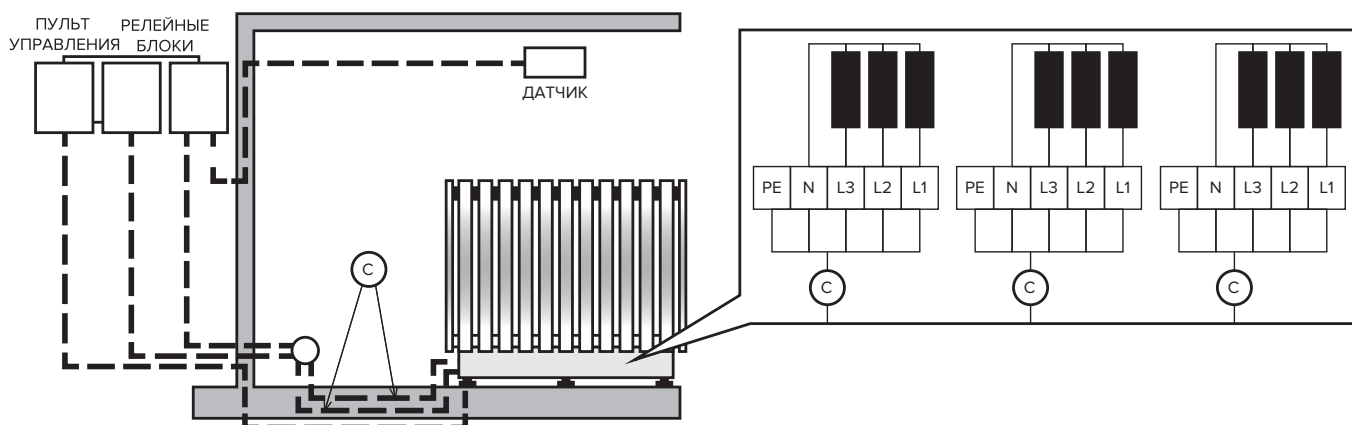

Подключение IKI PRO 14

Схема установки печей IKI Pro 14 (13,8кВт, 6,9 +6,9кВт) + панель управления FaseI

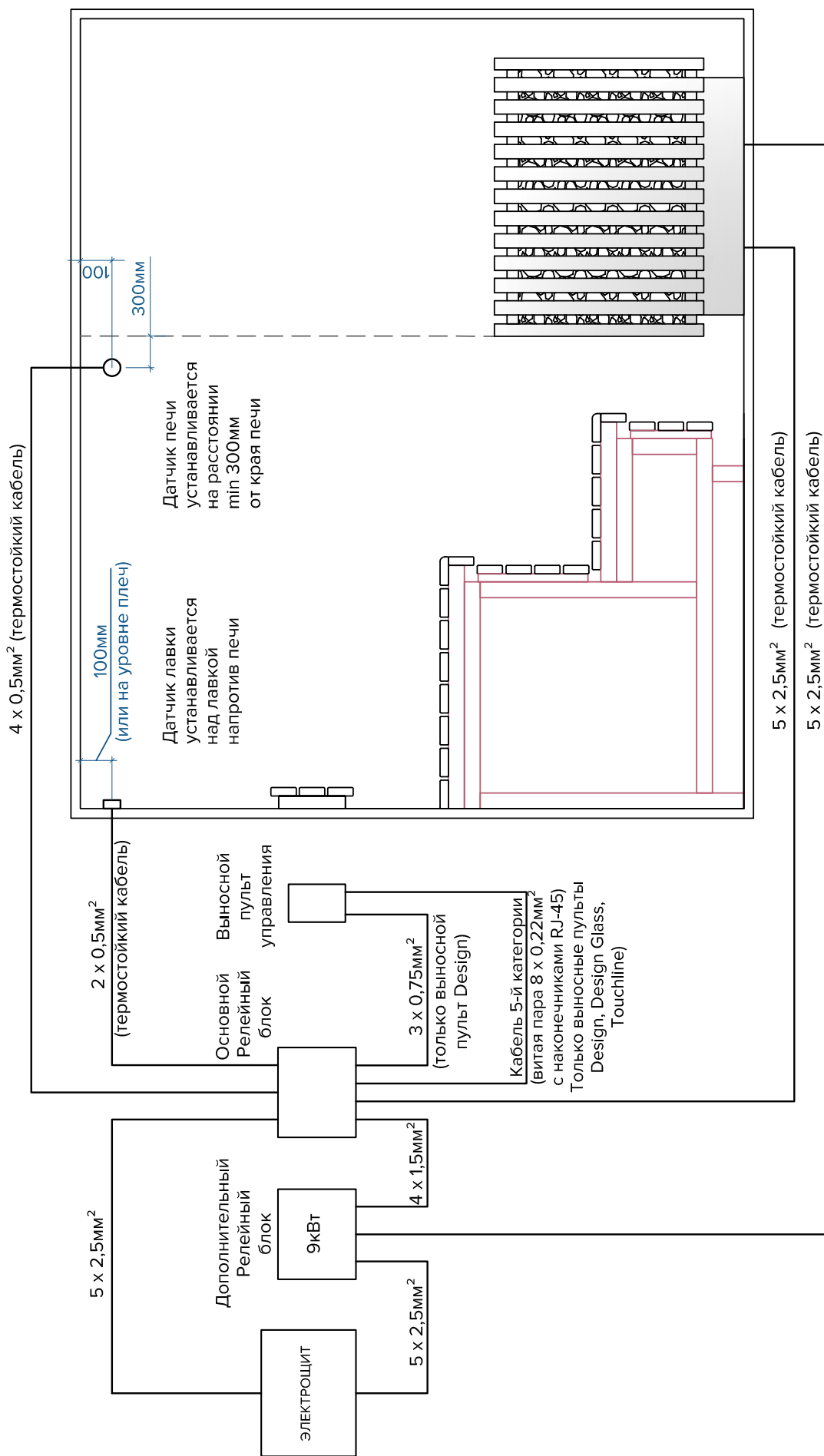

Примечание:
 К релейному блоку можно подключить освещение, вытяжной вентилятор, освещение для уборки (см. инструкцию по подключению).

Подключение IKI PRO 21

Схема установки печей IKI Pro 21 (6,9+13,8кВт) + панель управления Fasel

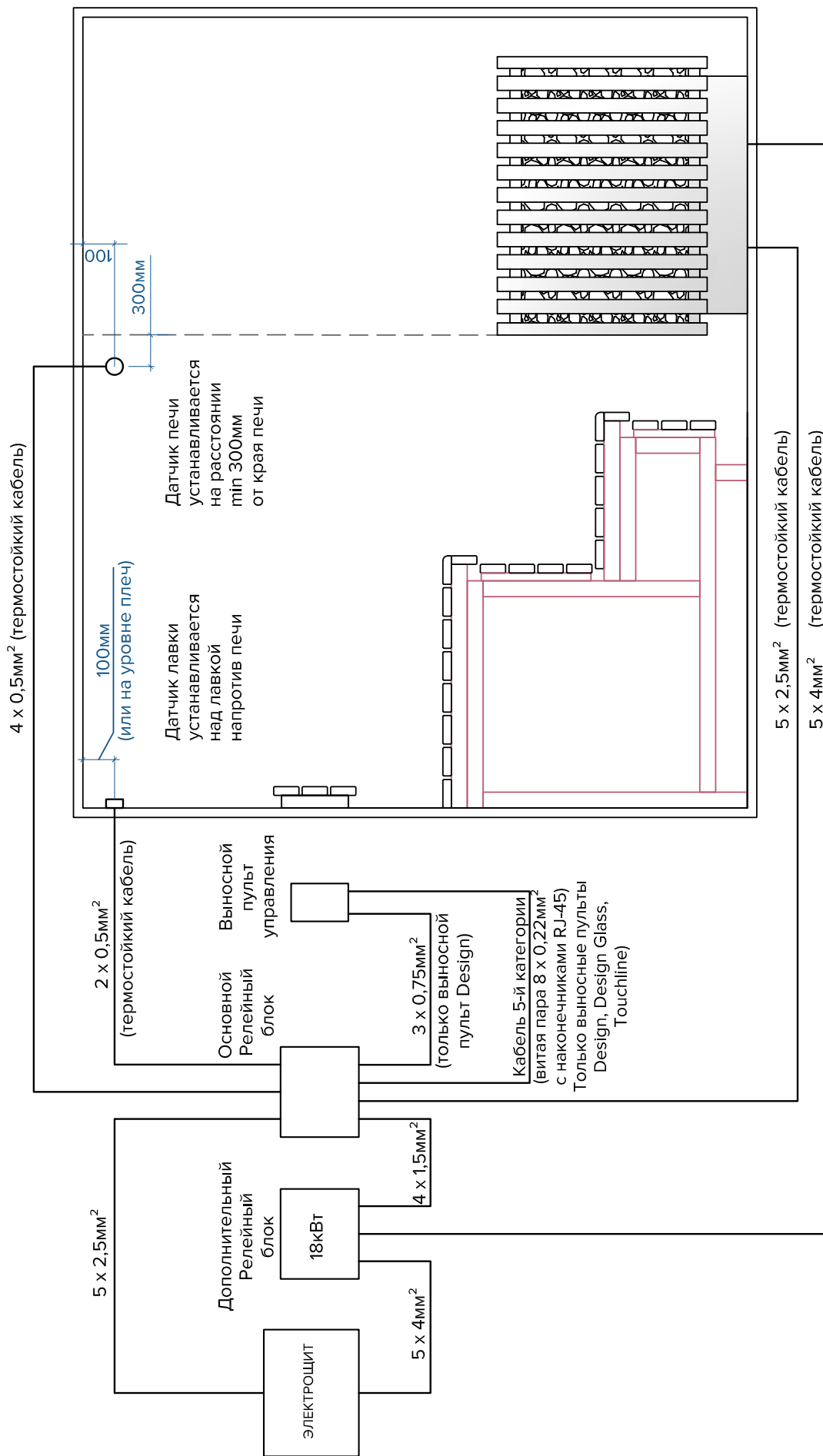

Примечание:
К релейному блоку можно подключить освещение, вытяжной вентилятор, освещение для уборки (см. инструкцию по подключению).

Подключение IKI PRO 28 и IKI PRO 35

Схема установки печей IKI Pro 28 (13,8+13,8кВт), 35 (13,8+13,8+6,9кВт) + панель управления Fasel

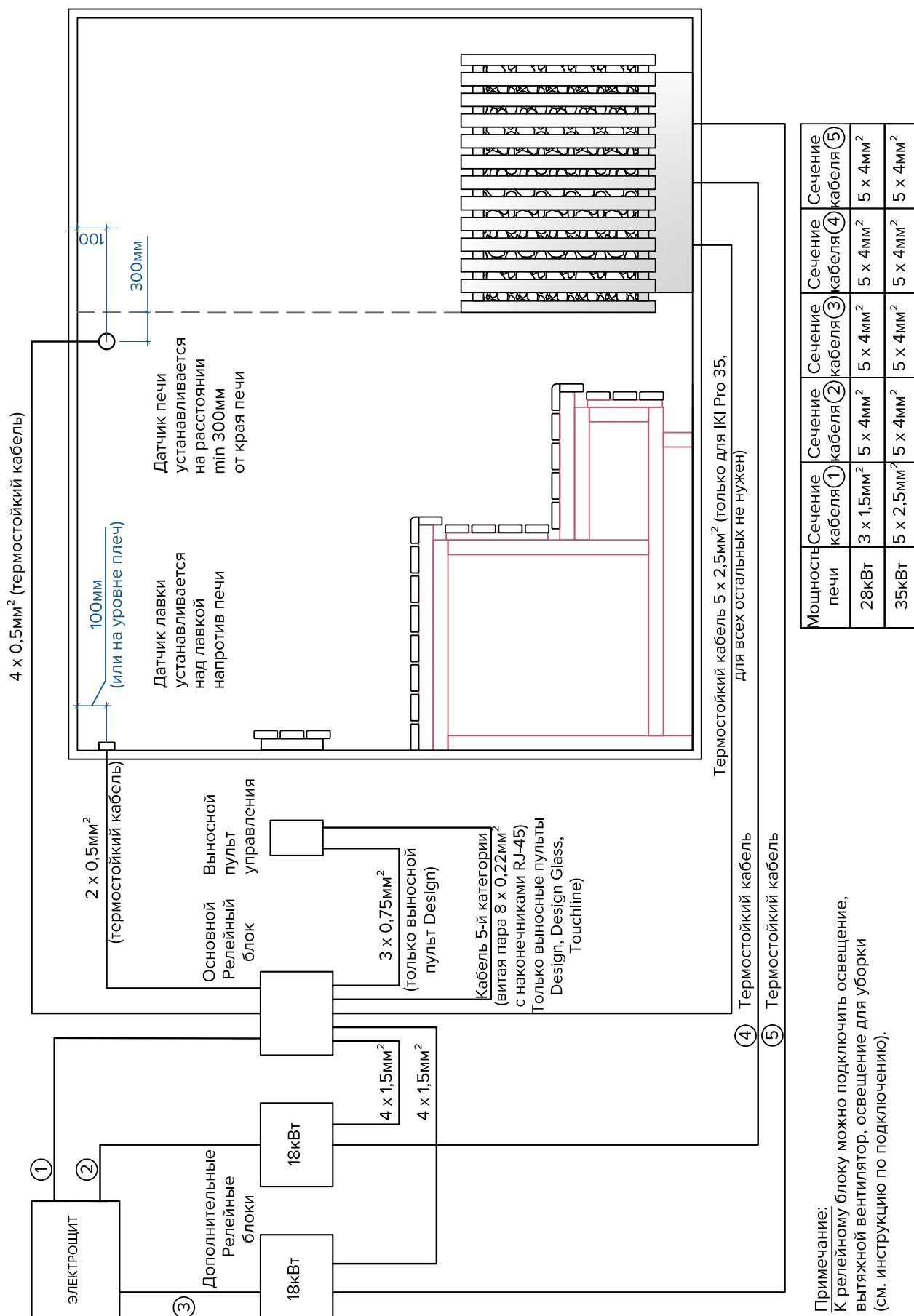

Примечание:
К релейному блоку можно подключить освещение, вытяжной вентилятор, освещение для уборки (см. инструкцию по подключению).

Что делать в случае возникновения проблем

Если каменка не нагревается, проверьте следующее:

1. Правильно ли подключено электричество.
2. Целостность предохранителей.
3. Таймер настроен для нагревания каменки.
4. Термостат установлен на более высокую температуру, чем температура в сауне.
5. Не сработал ли ограничитель температурного режима. В случае срабатывания ограничителя необходимо выявить причину срабатывания, прежде чем снова включать каменку.
6. Правильно ли уложены камни.

Указания по использованию каменки

1. Перед использованием, каменку нужно разогреть «вхолостую», чтобы обгорела защитная смазка. Обеспечьте при этом надлежащее проветривание.
2. Время нагрева камней составляет порядка 45-75 минут, в зависимости от размера сауны и вентиляции. Рекомендованная температура парения для камней IKI 50-70 °С. Поливая камни водой, вы можете повышать температуру и влажность в сауне, доводя их до нужного уровня.
3. Используйте пульт управления для установки нужной температуры.
4. Следите за тем, чтобы не обнажились ТЭНы, поскольку из-за колебаний температуры камни смещаются.
5. Проверяйте состояние камней и чистите ёмкость, куда они сложены, не реже одного раза в год.
6. Не подбрасывайте воду в камни, когда рядом с каменкой находятся люди, так как пар от неё очень горячий и может обжечь. Не наливайте на каменку слишком много воды за раз (не больше 0,5 литра).
7. Если деревянные поверхности вокруг печи потемнели — проверьте безопасные расстояния. Также, проверьте что нагревательные элементы не обнажены и не соприкасаются.

Требования к качеству воды

| Тип воды | Последствия | Рекомендации |
|---|---------------------------|-------------------------------------|
| Вода с содержанием гумуса | Цвет, вкус, осадок | < 12 мг/л |
| Вода с содержанием железа | Цвет, запах, вкус, осадок | < 0,2 мг/л |
| Жесткость: марганец (Mn) и кальций (Ca) | Осадок | Mn < 0,05 мг / л Ca < 100 мг / л |
| Вода с содержанием хлора | Риск для здоровья | Запрещена |
| Морская вода | Быстрая коррозия | Запрещена |

Вентиляция

Следует обратить внимание на обеспечение воздухообмена в сауне. Благодаря ему посетители сауны дышат чистым воздухом с высоким содержанием кислорода. Воздух в сауне должен полностью обновляться 6 раз за час.

Приточная труба должна быть размещена над каменкой на стене или на потолке на высоте около 500 мм от каменки, диаметр трубы должен быть 50-100 мм. Вытяжка принудительной вентиляции должна быть как можно дальше от каменки и как можно ближе к полу. Площадь вытяжного отверстия должна быть в два раза больше размера приточной трубы.

Внимание!

Не устанавливайте температурный датчик на расстоянии менее 1000 мм от ненаправленного клапана приточного воздуха или на расстоянии менее 500 мм от клапана, направленного в сторону от датчика.

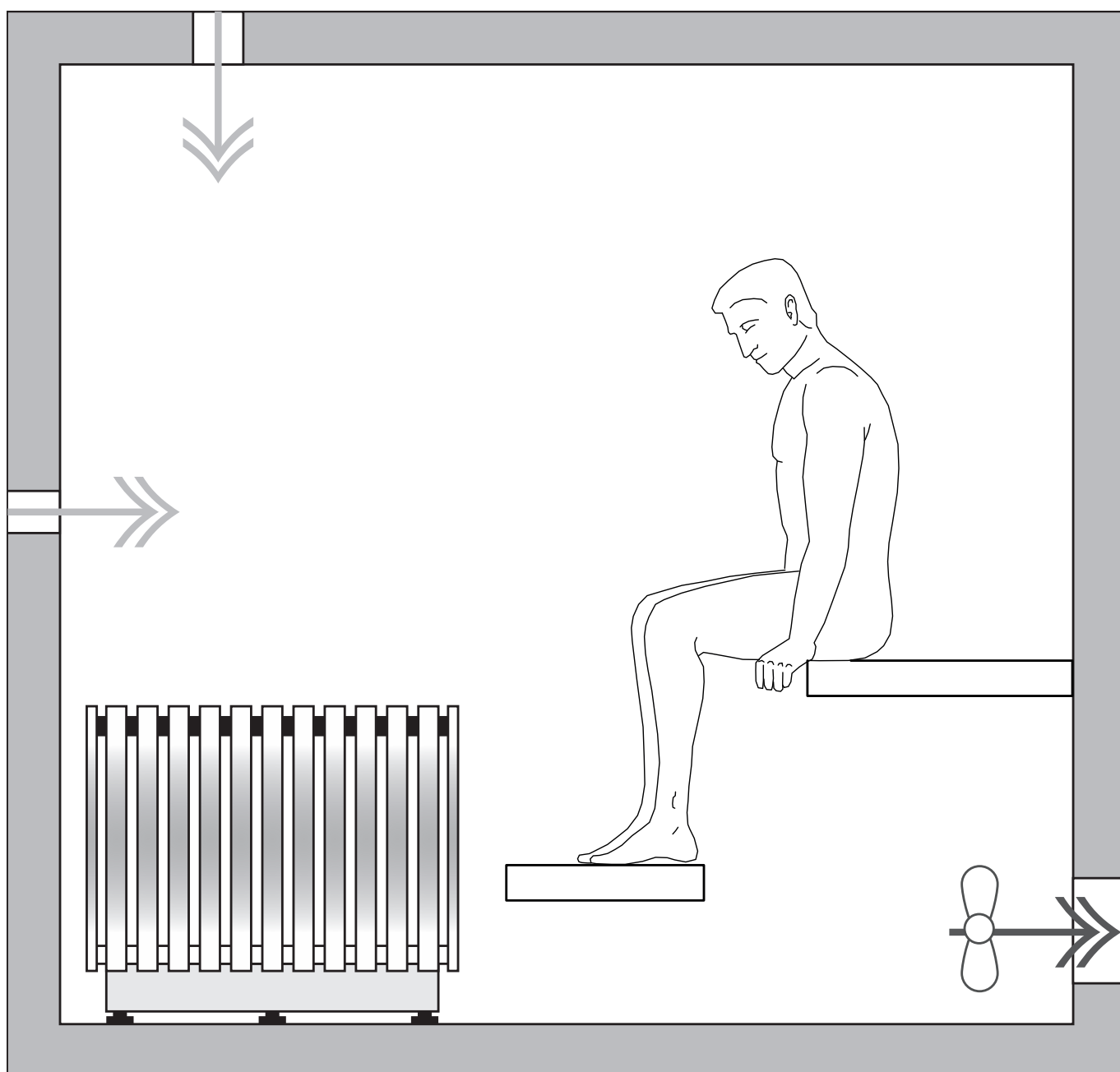

Гарантийные обязательства

Компания IKI гарантирует качественную работу своего оборудования в течение гарантийного срока. Гарантия подразумевает, что пользователь выполнил все условия относительно расположения, установки и обслуживания печи, а также использовал правильные камни.

- Частное использование. Гарантия действует в течение 24 месяцев. При частном использовании гарантия на детали из нержавеющей стали (корпус, сетка) 10 лет.
- Общественное использование. При коммерческом использовании гарантийный срок на корпус составляет 12 месяцев, на нагревательные элементы гарантия 6 месяцев.

Условия гарантии для нагревательных элементов при коммерческом использовании.

Вариант 1, вы используете камни Kerkes

Установленные на заводе нагревательные элементы имеют гарантийный срок 2 года с момента приобретения. Заменённые нагревательные элементы имеют гарантийный срок 1 год с момента приобретения.

Вариант 2, вы не используете камни Kerkes

Установленные на заводе нагревательные элементы имеют гарантийный срок 6 месяцев с момента приобретения. Заменённые нагревательные элементы имеют гарантийный срок 1 месяц с момента приобретения.

Гарантия на нагревательные элементы действует при условии, что камни были установлены в соответствии с инструкциями и нагреватель проходил обслуживание по крайней мере один раз в шесть месяцев.

Обслуживание подразумевает:

1. Проверку и замену камней
2. Проверку и замену проводки, при наличии окисления и обрывов
3. Проверку нагревательных элементов на возможное повреждение, а также проверку или замена креплений.

Гарантия не включает повреждения, вызванные нарушениями использования, например, от полива каменки соленой водой.

1. Производитель гарантирует прочность частей каркаса из нержавеющей стали в течение 10 лет. Во время этого периода любые дефекты в данных деталях будут исправлены бесплатно.
2. Гарантия не распространяется на мелкие царапины, вызванные использованием натуральных камней, которые не влияют на работу печи.
3. Использование морской воды запрещено.
4. Повреждения, нанесенные в процессе транспортировки должны быть зафиксированы сразу или в течении 7 дней с момента поставки. Поврежденная часть должна быть сохранена для проверки. Во всех случаях относительно гарантии, обращайтесь по месту покупки печи.
5. Для подавания воды используйте чистую водопроводную воду. Печь и окружающее пространство могут быть вымыты с использованием мойки высокого давления или шланга.

6. В случае обнаружения дефекта или неисправности, покупатель обязан связаться с производителем или продавцом печи перед тем как пытаться самостоятельно диагностировать проблему или провести ремонт. Любой ремонт должен в письменном виде быть согласован с производителем.
7. При частном использовании, камни для печи необходимо очищать, как минимум, раз в год. Поврежденные камни необходимо заменять новыми.
8. В профессиональном использовании, камни необходимо перекладывать по крайней мере три раза в год в течение гарантийного периода. Если это не будет сделано, гарантия на печь не действует. В дополнение, камни необходимо менять на новые, как минимум раз в год. В качестве доказательства покупки камней необходимо предъявить чек. Использование керамических камней, кроме камней Kerkes, запрещено.
9. Гарантия не покрывает разборку или переустановку лавок, извлечение или перекладывание камней.
10. Гарантия на запасные части 12 месяцев с момента покупки. Замена для поврежденной части прибывает к нашему продавцу без оплаты за транспортировку. Установка детали должна быть проведена механиком, одобренным производителем. Производитель не берет на себя расходы за демонтаж поврежденной детали или установку новой. Поврежденная часть должна быть отправлена производителю. Чек полученный от нашего продавца имеет такую же силу, как гарантийный сертификат.
11. Гарантия действует на условиях, установленных Ассоциацией Производителей Электрического оборудования Финляндии (STUL). STUL-гарантия действует для электронагревателей и пультов управления. Положения STUL дополняют положения данной гарантии и заменяют их в случае противоречий. Детали читайте на сайте <http://www.stul.fi/fi/in-english>
12. Ограничения для гарантии. Пользователь обязан ухаживать за изделием. При получении печи, пользователь должен проверить печь на предмет повреждений, полученных при транспортировке. В случае их обнаружения, пользователь обязан связаться с продавцом или транспортной компанией. Производитель не отвечает за повреждения, полученные при транспортировке, неправильном хранении, установке или использовании с нарушением инструкции. Производитель не несет ответственности за ущерб, нанесенный печи в результате пренебрежения уходом или повреждения, полученные вследствие установки печи в месте, которое не отвечает требованиям.
13. Извещения о неисправностях. Пользователь обязан предупредить производителя и продавца о любой неисправности, как только она будет обнаружена в течение 14 дней. Любые сообщения о неполадках должны быть отправлены не позднее 14 дней с момента окончания гарантии.
14. В случае возникновения гарантийного случая, производитель обязан отремонтировать или заменить продукт за свой счет. Для этого, производитель вправе выбрать наиболее экономичный способ. На замененную часть распространяется гарантия. На отремонтированную часть срок гарантии продолжается.
15. Производитель не несёт ответственности за любые расходы, убытки для бизнеса и прочий косвенный ущерб, причиненный покупателю вследствие неисправности оборудования

Обратите внимание при использовании сауны

1. Следите за самочувствием. Не оставайтесь в разогретой сауне на длительный срок. Не засыпайте в сауне. Никогда не посещайте сауну под воздействием алкоголя, наркотиков или лекарств.
2. Не прикасайтесь к нагретым камням и металлическим элементам печи. Вы можете обжечься.
3. Перед посещением сауны с детьми, проконсультируйтесь с педиатром. В присутствии детей соблюдайте повышенные меры предосторожности. Не оставляйте их одних. Следите, чтобы они не прикасались к печи.
4. Не оставляйте без внимания больных, пожилых и людей с ограниченными возможностями.
5. Передвигайтесь в сауне аккуратно
6. Любое попадание соли на камни и нагревательные элементы: поддавание на каменку морской водой, укладка брикетов с солью на печь, а также использование соли в любой другой иной форме строго запрещено, ведет к отмене любых гарантийных обязательств и снимает с продавца и изготовителя любую ответственность за возможные последствия.
7. Не сушите и не оставляйте на печи одежду и прочие текстильные материалы, это может вызвать пожар.
8. Избыточная влажность может вызвать повреждение электрического оборудования.